

Oldalfali split klímák

Kezelési kézikönyv és garanciajegy



COOL4U  GROUP

 **Syen**[®]

Megfelelően csatlakoztassa a hálózati dugót!

Különben áramütést, túlmelegedést vagy tüzet okozhat.

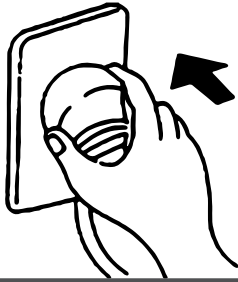

Működés közben ne húzza ki a hálózati dugót!

Ez áramütést vagy tüzet okozhat.

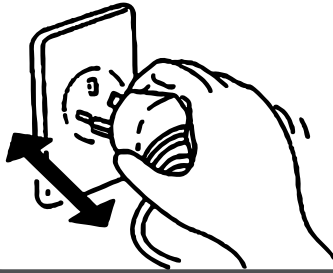

Ne használjon sérült vezetékét!
Ez túlmelegedést vagy tüzet okozhat.
Ha a vezeték megsérült csak szakemberrel cseréltesse ki.

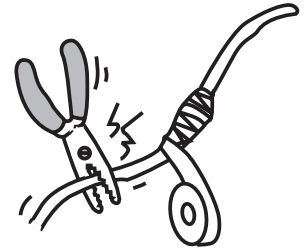

Ne használjon elosztót a klímaberendezés hálózati csatlakoztatásához!

Ez áramütést vagy tüzet okozhat.

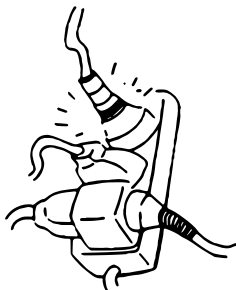

Ne érjen nedves kézzel a feszültség alatt levő berendezéshez!

Ez áramütést okozhat.

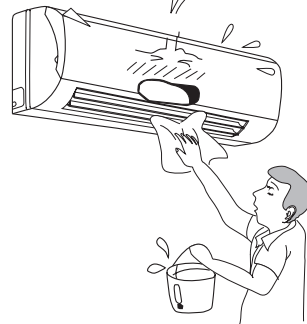

Ne nyúljon bele és ne dugjon semmit a berendezés levegőbefúvó nyílásaiba!

Ez sérülést és meghibásodást okozhat.

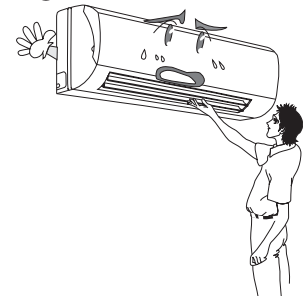

Ne irányítsa a hideg levegőt sokáig a testére!

Ez káros lehet az egészségére.



Ha égett szagot vagy füstöt érez kapcsolja ki a légkondicionálót, áramtalanítsa és értesítse valamely szakszervizt!

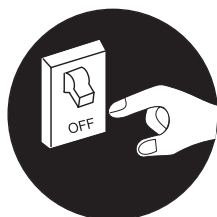

Csak szakemberre bízva a légkondicionáló megjavítását!

Ezzel elkerülheti a további meghibásodásokat.

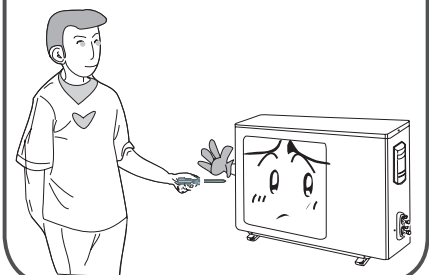

Csak a már meglévő beépített biztosítékokat használja!

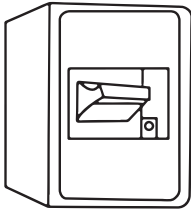

Ha sokáig nem használja a légkondicionálót, húzza ki a hálózati dugót!



Tisztítás előtt kapcsolja ki a berendezést és húzza ki a hálózati dugót! Ennek elmulasztása áramütést okozhat.

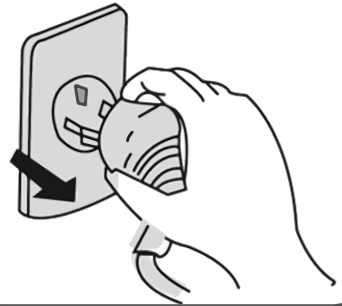

Ne a vezetéknél fogva húzza ki a hálózati dugót!



A légkondicionáló közelébe ne helyezzen tűzhelyet!

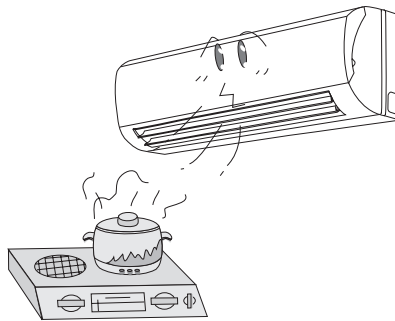

Ne tartson semmilyen gyúlékony anyagot, spayt a készülék közelében! Ez tüzet okozhat.

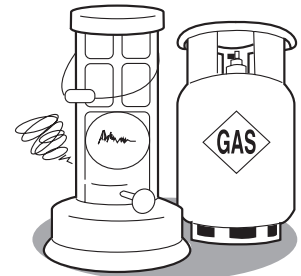

Győződjön meg róla, hogy a készülék stabil állványon legyen elhelyezve! Egyéb esetben a készülék leeshet és sérülést okozhat.

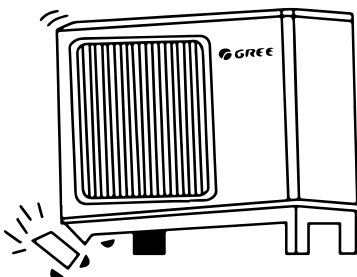

Ne álljon a berendezés kültéri egységére! Könnyen leeshet róla és sérülést szenvedhet.

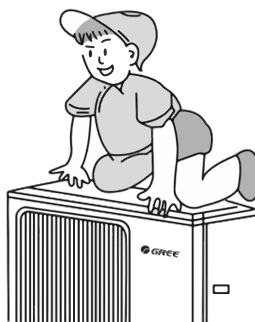

Ne tegyen semmit sem a beltéri, sem a kültéri egység elé, blokkolva ezzel a levegő szabad áramlását!

Ez csökkentheti a berendezés teljesítményét, vagy meghibásodást okozhat.

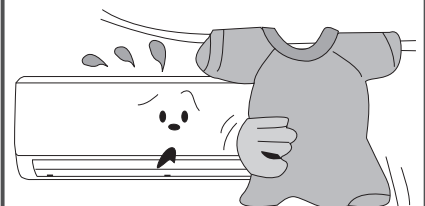

1.ON/OFF gomb

A készülék be- és kikapcsolásához.

2.MODE gomb

Megnyomásával a különböző üzemmódok közül választhat:

- ☁ - automata
- ❄ - hűtés
- 💧 - párátlanítás
- 🌀 - ventilátor
- ☀ - fűtés

Bekapcsolásnál az AUTO mód az alapértelmezett. AUTO módban a hőmérséklet nincs kijelvezve.

3.FAN gomb

Megnyomásával a ventilátor sebességét állíthatja a következők szerint:



4.TURBO gomb

Megnyomásával gyors hűtés vagy fűtés kérhető, a ventilátor TURBO fokozatba kapcsol.

5.HŐMÉRSÉKLET BEÁLLÍTÓ gomb „FEL-LE”

A gombok megnyomásával a beállított hőmérsékletet növelheti vagy csökkentheti. Ha 2 másodpercig tartja lenyomva, a hőmérséklet gyors állítása lehetséges.

6.-7. SWING gomb

Vízszintes és függőleges lamella állítása

Az „legyező” módban az alábbi befújási szögek között választhat:

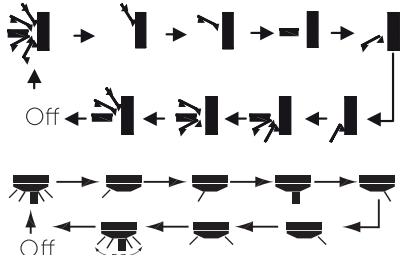

(A vízszintes lamella állítása csak bizonyos modellek esetén érhető el.)

8. SLEEP gomb

Megnyomásával be, illetve kikapcsolhatja az éjszakai üzemmódokat. A berendezés kikapcsolásakor törlődik a beállítás. Részletes leírás a következő oldalakon.

9. I FEEL gomb

Megnyomásával a készülék aktiválja az infrás távirányító hőmérséklet szenzorát, azért hogy a felhasználó adott helyzetéhez megfelelően állítsa be a szoba hőmérsékletét.



10.TIMER-ON / TIMER-OFF gomb

A T-ON gombbal tudja időzíteni a bekapcsolást, a T-OFF gombbal a kikapcsolást. Nyomja meg ezt a gombot egyszer, és megjelenik az időzítő. Ekkor a „+” és a „-” gomb segítségével tudja beállítani a kívánt időt. (Ha folyamatosan nyomja, az idő gyorsabban változik.) Ezután nyomja meg még egyszer a gombot és azzal elmenti a beállítást. A távirányító azonnal küldi a jelet az berendezésnek és a villogás megszűnik. Ha ki szeretné kapcsolni a funkciót, nyomja meg még egyszer a korábbi gombot.

11. CLOCK gomb

Megnyomásával az órát állíthatja be. A 🕒 jelzés villogni fog, 5 másodpercen belül állítsa be a „+,vagy-” gombokkal az időt, majd a CLOCK gomb ismételt megnyomásával hagyja jóvá.

12. QUIET gomb

Ezzel a gombbal tudja a berendezést csendes üzembe kapcsolni. A ventilátor a legalacsonyabb fokozatba kapcsol.

13. WIFI gomb

Tartsa 3mp-ig lenyomva a berendezésben lévő WIFI egység ki- vagy bekapcsolásához.

Kikapcsolt állapotban a **MODE** és **WIFI** gomb együttes megnyomásával a WIFI funkció alaphelyzetbe áll vissza. Alaphelyzetben a hálózat neve: egy 8 jegyű szám és betű kombináció; jelszava: **12345678**.

Az Android és iOS rendszerre letölthető „GREE+” alkalmazással vezérelhető a berendezés. További információért kérjük keresse fel a www.gree-magyarorszag.hu weboldalt.

14. LIGHT gomb

A beltéri egység kijelzővilágítás be- és kikapcsolásához. Bekapcsolt állapotát 💡 ikon jelzi.

15. 🌳/🏠 gomb

Megnyomásával aktiválódik a „healthy” funkció (🌳), a készülék cold plasma generátora bekapcsol. Az „air” funkció (🏠) oldalfali modelleknél nem elérhető.

16. TEMP gomb

A beállított hőmérséklet 🏠 a szobahőmérséklet 📏 és a kültéri hőmérséklet 🌡 kijelzése között választhatunk. A kültéri hőmérséklet nem minden modellnél jeleníthető meg.

X-FAN funkció:

Hűtés vagy párátlanítás üzemben tartsa lenyomva a „FAN gombot”. A beltéri egység lemezkéiről leszárítja a nedvességet, hogy elkerülje a penészesedést.

X-FAN bekapcsolva: Ha a berendezést kikapcsoljuk hűtés, vagy párátlanító üzemben a gép még kb. 2 percig kis fordulaton működteti a ventilátort, majd kikapcsol.

1. ON/OFF gomb

A berendezés be és kikapcsolásához.

2. MODE gomb

Megnyomásával a különböző üzemmódok közül választhat:

-  - automata
-  - hűtés
-  - párátlantás
-  - ventilátor
-  - fűtés

Bekapcsolásnál az AUTO mód az alapértelmezett. AUTO módban a hőmérséklet nincs kijelvezve.

3. FAN gomb

Megnyomásával a ventilátor sebességét állíthatja a következők szerint:



4. SWING gomb

Megnyomásával a terelőlapát állásait, illetve legyezését tudja váltani a következő ciklus szerint:

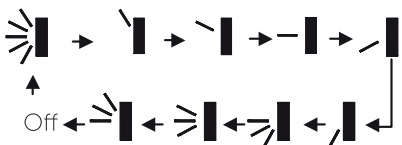

Gombnyomásonként válthatunk a fenti állások között.

5. TURBO gomb

Ezzel a gombbal tudja a berendezést gyorshűtésre, vagy gyorsfűtésre kapcsolni.

6. HŐMÉRSÉKLET BEÁLLÍTÓ gomb „FEL-LE”

A „LE” gomb megnyomásával a beállított hőmérsékletet csökkentheti. Ha 2 másodpercig tartja lenyomva, a hőmérséklet gyors állítása lehetséges.

A „FEL” gomb megnyomásával a beállított hőmérsékletet növelheti. Ha 2 másodpercig tartja lenyomva, a hőmérséklet gyors állítása lehetséges.

7. SLEEP gomb

Megnyomásával be, illetve kikapcsolhatja az éjszakai üzemmódokat. A berendezés kikapcsolásakor törlődik a beállítás. Részletes leírás a következő oldalakon.

9. WIFI gomb

A WIFI gomb megnyomásával kikapcsolja a berendezés wifi modulját. Ha a gombot 10mp-ig nyomva tartja a WIFI funkció alap helyzetbe áll vissza. Alaphelyzetben a hálózat neve: egy 8 jegyű szám és betű kombináció; jelszava: **12345678**.

Az Android és iOS rendszerre letölthető „GREE+” alkalmazással vezérelhető a berendezés. További információért kérjük keresse fel a www.gree-magyarorszag.hu weboldalt.

10. LIGHT gomb

Kijelzővilágítás be- és kikapcsolásához. Bekapcsolt állapotát ikon jelzi.

11. CLOCK gomb

Megnyomásával az órát állíthatja be. A jelzés villogni fog, 5 másodpercen belül állítsa be a „FEL” vagy „LE” gombokkal az időt, majd a **CLOCK** gomb ismételt megnyomásával hagyja jóvá.

12. T-ON / T-OFF gomb

A **T-ON** gombbal tudja időzíteni a bekapcsolást, a **T-OFF** gombbal a kikapcsolást. Nyomja meg ezt a gombot egyszer, és megjelenik az időzítő. Ekkor a „FEL” és a „LE” gomb segítségével tudja beállítani a kívánt időt. (Ha folyamatosan nyomja, az idő gyorsabban változik.) Ezután nyomja meg még egyszer a gombot és azzal elmenti a beállítást. A távirányító azonnal küldi a jelet az berendezésnek és a villogás megszűnik. Ha ki szeretné kapcsolni a funkciót, szimplán nyomja meg még egyszer a korábbi gombot.

I Feel funkció:

A **MODE** és a „FEL” gomb együttes megnyomásával a készülék aktiválja az infrás távirányító hőmérséklet szenzorát, azért hogy a felhasználó adott helyzetéhez megfelelően állítsa be a szoba hőmérsékletét.



8. TEMP gomb

A beállított hőmérséklet a szobahőmérséklet és a kültéri hőmérséklet kijelzése között választhatunk. A kültéri hőmérséklet nem minden modellnél jeleníthető meg.





HŰTÉS ❄️ ÜZEMMÓD

A helységben lévő hőmérséklet és a beállított kívánt hőmérséklet eltérése szerint a berendezés vezérli hogy hűtsön vagy sem. Ha a helységben lévő hőmérséklet magasabb mint a beállított hőmérséklet, akkor a kompresszor üzemel. Ha alacsonyabb a kompresszor áll és csak a beltéri egység ventilátor motorja üzemel. A beállított hőmérséklet 16 és 30 Celsius fok között lehet.

1. Az 1-es számmal jelölt „be/ki” gomb megnyomásával kapcsolja be a berendezést.
2. A „MODE” gomb segítségével válassza ki a hűtés ❄️ üzemmódot.
3. A „” gomb megnyomásával válassza ki a légterelők levegő terelési irányát.
4. A „FAN” gomb segítségével állítsa be a ventilátor sebességét. 
5. A „+” és a „-” gombok segítségével állítsa be a kívánt hőmérsékletet. 24°C

FŰTÉS 🔥 ÜZEMMÓD

Ha a helységben lévő hőmérséklet alacsonyabb mint a beállított hőmérséklet, akkor a kompresszor üzemel. Ha magasabb, a kompresszor és a kültéri egység ventilátor motor áll, és a beltéri ventilátor motor leáll. A légterelő motor vízszintesre állítja a légterelő lemezeket. A beállított hőmérséklet 16 és 30 Celsius fok között lehet.

1. Az 1-es számmal jelölt „be/ki” gomb megnyomásával kapcsolja be a berendezést.
2. A „MODE” gomb segítségével válassza ki a fűtés 🔥 üzemmódot.
3. A „” gomb megnyomásával válassza ki a légterelők levegő terelési irányát.
4. A „FAN” gomb segítségével állítsa be a ventilátor sebességét. 
5. A „+” és a „-” gombok segítségével állítsa be a kívánt hőmérsékletet. 24°C

PÁRÁTLANÍTÁS 💧 ÜZEMMÓD

Ha a helységben lévő hőmérséklet alacsonyabb mint a beállított hőmérséklet, akkor a kompresszor, a kültéri és a beltéri egység ventilátor motorja leáll. Ha a helységben lévő hőmérséklet +/- 2 Celsius fokkal a beállított hőmérséklet körül van, a légkondicionáló páratlanítja a levegőt. Ha a helység hőmérséklete magasabb mint a beállított akkor a légkondicionáló hűtés üzemmódba kapcsol. A beállított hőmérséklet 16 és 30 Celsius fok között lehet.

1. Az 1-es számmal jelölt „be/ki” gomb megnyomásával kapcsolja be a berendezést.
2. A „MODE” gomb segítségével válassza ki a páratlanítás 💧 üzemmódot.
3. A „” gomb megnyomásával válassza ki a légterelők levegő terelési irányát.
4. A ventilátor sebességét a páratlanítás üzemmódban nem lehet állítani.
5. A „+” és a „-” gombok segítségével állítsa be a kívánt hőmérsékletet. AUTO

24°C

AUTOMATA ÜZEMMÓD

Automata üzemmódban a berendezés a helység hőmérsékletétől függően automatikusan kapcsol hűtés, fűtés vagy ventilátor üzemmódba. ❄️ 🔥 
 Automata üzemmódban 20/25°C a kért hőmérséklet, ez az érték nem állítható.

1. Az 1-es számmal jelölt „be/ki” gomb megnyomásával kapcsolja be a berendezést.
2. A „MODE” gomb segítségével válassza ki az automata  üzemmódot.
3. A hőmérséklet automatikusan állítódik, ventilátor sebessége állítható marad. AUTO

8°C-OS FŰTÉS (csak a funkcióval rendelkező modelleknél)

Amikor a berendezés fűtés üzemben van, a TEMP és a CLOCK gombok együttes lenyomásával 8°C-os hőntartás kapcsolható, mely az átmenetileg használaton kívüli ingatlan fagymentesítésére használható. Hűtés üzemben a gombkombináció az energiatakarékos funkciót kapcsolja be, ekkor a kijelzőn az SE felirat jelenik meg.

LOCK (zár)







Ki- illetve bekapcsolt állapotban a „+” valamint a „-” gomb egyidejű lenyomásával lezárhatjuk/feloldhatjuk a billentyűzetet. Amikor lezárt állapotban van, a kijelzőn megjelenik egy LOCK ikon. Feloldott állapotban ez az ikon nem látszik. A beüzemelés után, a feloldott állapot az alapértelmezett.

°F/°C

Kikapcsolt állapotban a „MODE” és a „-” gomb együttes lenyomásával tud váltani a °C és a °F között.

ÉJSZAKAI ÜZEMMÓD

Ha az éjszakai üzemmód be van kapcsolva és a berendezés hűtés vagy szárítás üzemmódban van, a beállított hőmérséklet automatikusan 1 órán belül 1 Celsius fokkal növekszik, 2 órán belül pedig 2 Celsius fokkal. Ha a berendezés fűtés üzemmódban van, a beállított hőmérséklet automatikusan 1 órán belül 1 fokkal, 2 órán belül 2 fokkal lecsökken.

1. Az 1-es számmal jelölt „be/ki” gomb megnyomásával kapcsolja be a berendezést.
2. A „MODE” gomb segítségével válassza ki a hűtés, párátlanítás vagy fűtés üzemmódot.
3. A „” gomb megnyomásával válassza ki a légterelők levegő terelési irányát.   
4. A ventilátor sebességét a „FAN” gombbal tudja beállítani. 
5. A „+C” és a „-C” gombok segítségével állítsa be a kívánt hőmérsékletet. 
6. A „SLEEP” nyomógombbal bekapcsolhatja az éjszakai üzemmódot. A kijelzőn a  jel jelenik meg.

HŐBEFÚVÁS

Amikor a berendezés „HEAT” vagy „AUTO HEAT” módban van, a kompresszor és a külső ventilátor elindul. A beltéri ventilátor mindaddig nem indul, amíg a befűjt levegő hőmérséklete kellemesen meleg nem lesz.

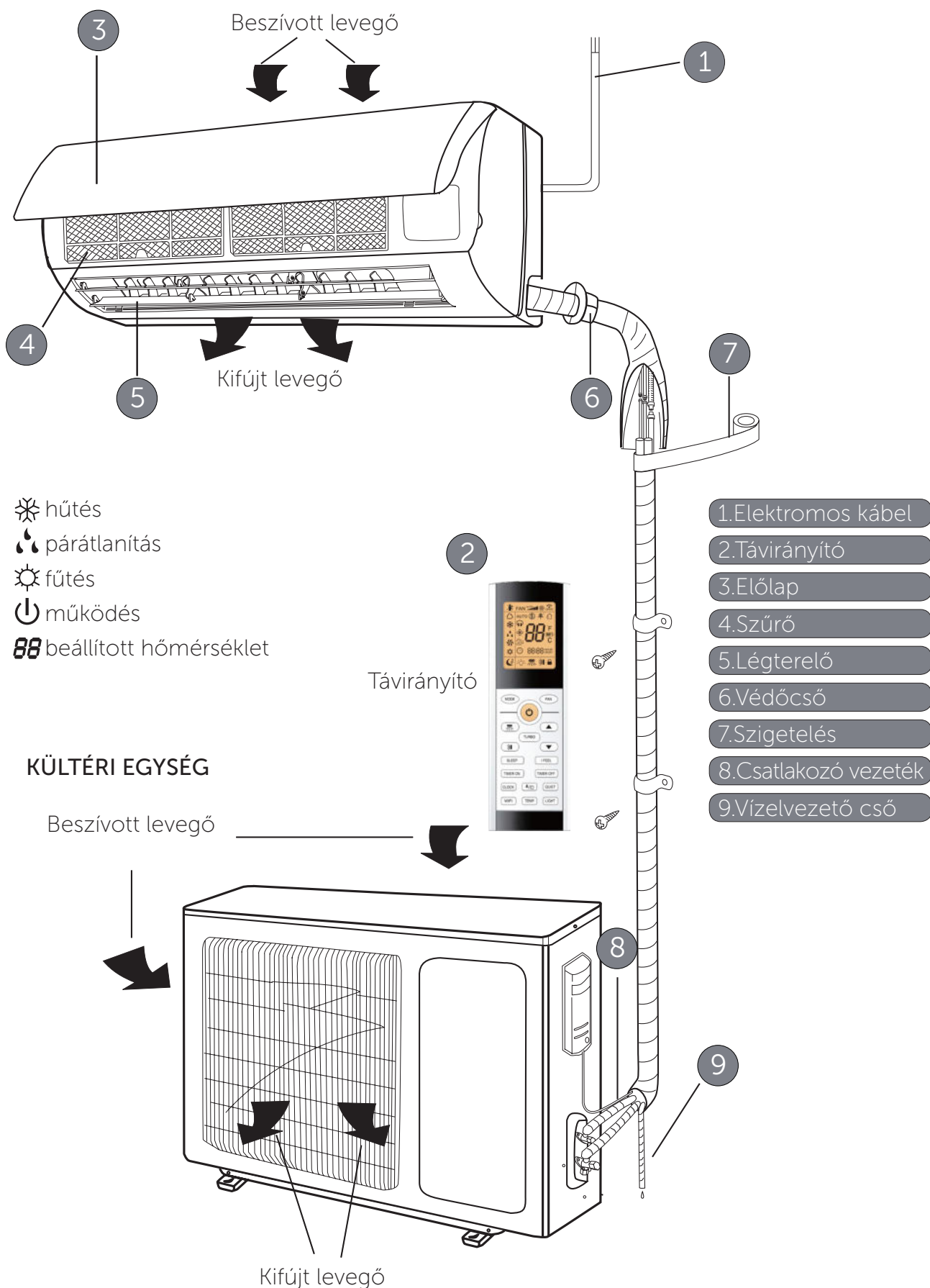

HASZNÁLAT ELŐTTI TEENDŐK

1. Győződjön meg, hogy ne legyen semmi sem a beltéri, sem a kültéri egység előtt ami akadályozná a levegő szabad áramlását!
2. Ellenőrizze a megfelelő hálózati csatlakoztatást!
3. Szükség esetén cseréljen szűrőt a klíma beltéri egységében!
4. Szükség esetén cseréljen elemet a távirányítóban.

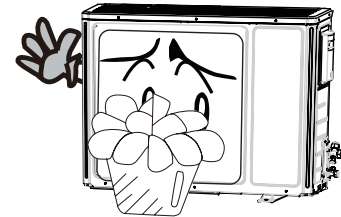
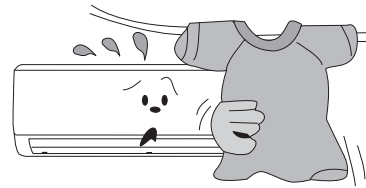

HASZNÁLAT UTÁNI TEENDŐK

1. Tisztítsa meg a szűrőket a beltéri egységben és az egyéb részeket!
2. Távolítsa el a kültéri egységről a szennyeződéseket.
3. Ha rozsdát talál a kültéri egységen, gondoskodjon a megfelelő felületkezelésről, hogy megóvja a továbbterjedést.

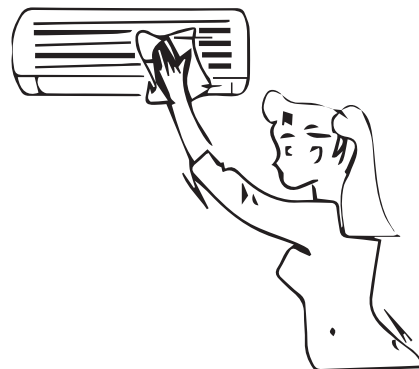

SZŰRŐK TISZTÍTÁSA

Tisztítás előtt áramtalanítsa a berendezést. Tisztítás közben ne nyúljon a lamellákhoz, mert azok sérülést okozhatnak.

1. Nyissa fel az előlapot, majd lefelé húzva vegye ki a szűrőket a helyükről.
2. Tisztítsa meg a szűrőket porszívóval, vagy langyos vízzel.
3. A tiszta, száraz szűrőket tolja vissza a sínbe, majd csukja le az előlapot.

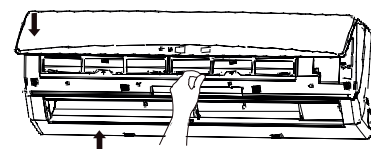
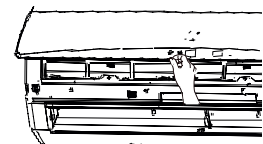
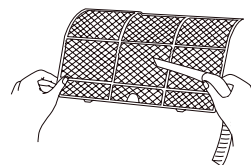
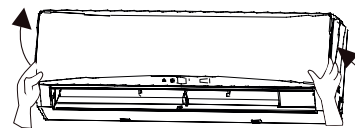

⚡ AZ ELEMOK KICSERÉLÉSE

1. Távolítsa el a távirányító hátánál levő elemeket takaró fedelet.
2. Tegyen bele két megfelelő méretű elemet.
3. Rögzítse vissza a takaró fedelet.

Megjegyzés:

1. Ne legyen az egyik elem új, a másik használt. Ne legyenek különfélék az elemek.
2. Vegye ki az elemeket, ha sokáig nem használja a távirányítót.
3. Az elemek élettartama kb. 1 év.

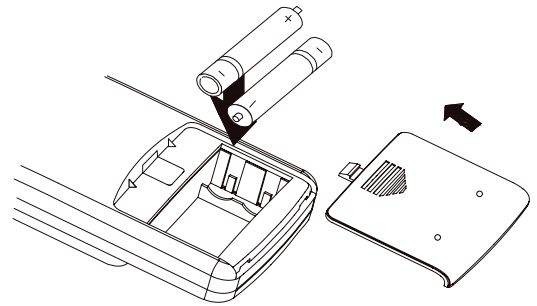
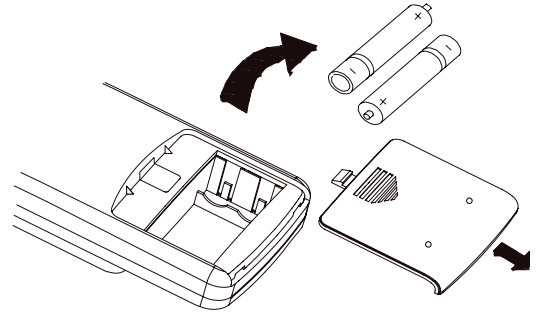

⚡ LEOLVASZTÁS

Ha a kültéri hőmérséklet alacsony és a páratartalom magas, fűtés üzemmódban a kültéri hőcserélőn jég képződhet. Ilyenkor a berendezés automatikusan leolvasztás üzemmódba vált. Ekkor a kijelzőn a fűtés LED villog. (a berendezés ventilátorai nem működnek, kb. 8-10 percig)

A leolvasztás manuálisan is kapcsolható: állítsa fűtés üzemben a hőmérsékletet 16°C-ra, majd a +,-,+,-,+,- gombokat megnyomva elindul a leolvasztás.

⚡ HIBAEELHÁRÍTÁS

Ha a következőket észleli azonnal kapcsolja ki a berendezést, húzza ki a hálózati dugót és értesítse a legközelebbi szervizt:

1. Szokatlan hangot ad ki a berendezés üzemelés közben.
2. A biztosítékot gyakran kioldja.
3. Túlhevült elektromos vezeték, vagy dugvilla.
4. Szokatlanul büdösöt érez a berendezés működésének következtében.



MŰSZAKI ADATOK:

Alapvető műszaki adatok a berendezések oldalán található címkén láthatóak.

Részletesebb műszaki specifikációk folyamatosan frissített változata megtalálható, és letölthető honlapunk alábbi linkjéről:

<https://gree-magyarorszag.hu/letoltesek-muszaki-specifikacok/>



Importőr: Cool4u Kft.
5540 Szarvas, Szabadság út 14.
Tel: 66 514 680 Fax: 66 216 912

Forgalmazó:

P.H.

Jótállási jegy sorszáma:

Modell:

Eladó szerv tölti ki:

Dátum:

Aláírás:

Köszönjük, hogy Syen klímaberendezést vásárolt. Amennyiben a termékkel kapcsolatos jótállási szolgáltatásokat igénybe kívánja venni, úgy kérjük, olvassa el az alábbi jótállási feltételeket. Figyelem: A berendezések szakszerviz által történő telepítését, üzembe helyezését, rendszeres karbantartást igényelnek. Minimális karbantartási igény: évi két alkalom. A karbantartások pontos számát a telepítő szerviz határozza meg.

Jótállási feltételek

A fogyasztót a Polgári Törvénykönyv 2013. évi V. törvény Hatodik Könyv XXIV. fejezet, 151/2003 (IX.22.), valamint a 19/2014. (IV. 29.) NGM rendeletben meghatározott jogok illetik meg.

- 1.) Figyelem! Az eladótól, a készülék üzembe helyezőtől követelje meg a jótállási jegy és az üzembe helyezési igazolás pontos kitöltését. A szabálytalanul kiállított jótállási jegy alapján érvényesített igények teljesítése a közvetlen eladót terheli.
- 2.) Jótállási idő 36 hónap és további 24 hónap a kompresszorra.
- 3.) A jótállási igény érvényesítésére az jogosult, aki a készülékkel és annak jótállási igényével rendelkezik 4.) A jótállási igényt érvényesíteni az értékesítő, üzembe helyező szerv által az összes szelvényen hitelesített jótállási jeggyel lehet. A hitelesített jótállási jegynek tartalmaznia kell: a.) A készülék típusát és gyártási számát. b.) Az eladás keltét. c.) Az eladó, üzembe helyező bélyegzőjét.
- 5.) Elvesztett jótállási jegyet csak az eladás napjának hitelt érdemlő igazolása (pl.: dátummal és bélyegzővel ellátott számla esetén) pótolunk.
- 6.) A jótállás a fogyasztó jogszabályból eredő jogait nem érinti.
- 7.) Fogyasztói jogvita esetén a fogyasztó a megyei (fővárosi) kereskedelmi és iparkamarák mellett működő békéltető testület eljárását is kezdeményezheti.

Készülék csere

A fogyasztó kérheti a készülék cseréjét, ha az a vásárlástól (üzembehelyezéstől) számított 3 napon belül oly mértékben meghibásodott, hogy az a rendeltetésszerű használatot akadályozza. A csere iránti igényt a vásárlás helyén lehet érvényesíteni. Ha cserére nincs lehetőség, a vásárló választása szerint a termék visszaszolgáltatásával egyidejűleg a vételárat vissza kell fizetni, vagy a vételár-különbözet elszámolása mellett más típusú terméket kell részére kiadni. A 3 napos határidőbe nem számít bele az az időtartam, amely alatt az üzlet bármely okból nem tartott nyitva.

Jótállási igény érvényesítésének kizáró okai

- 1.) Jótállási jegy hiánya.
- 2.) Hiányosan kitöltött jótállási jegy.
- 3.) A berendezés gyári száma hiányos, rongált, vagy módosított.
- 4.) Nem rendeltetésszerű használat.
- 5.) Szakszerűtlen telepítésből adódó meghibásodás.
- 6.) A berendezést az NKVH-nál nem regisztrált szakszerviz telepítette, helyezte üzembe, vagy javította.
- 7.) A javítás során nem a gyártó által előírt alkatrész lett beépítve.
- 8.) Kötelezően előírt karbantartások hiánya, vagy számlával nem igazolt karbantartás.
- 9.) Erőszakos külső behatás által okozott rongálódás.
- 10.) Bizonyítottan pillanatnyi túlfeszültségből eredő meghibásodás.
- 11.) Elemi kár, zavargás, vagy a egyéb a gyártón, forgalmazón kívül eső ok miatti meghibásodás.

Javítás

Ha a vásárló javítást kér, annál a szakszerviznél kérheti, amely a beépítést részére elvégezte, a berendezést beüzemelte.

- 1.) A szerviznek törekednie kell arra, hogy a javítást az igény bejelentésétől számított 15 napon belül elvégezze.
- 2.) Javítás esetén a jótállás meghosszabbodik a bejelentéstől kezdve azzal az idővel, amely alatt a készülék a hiba miatt rendeltetésszerűen nem használható.
- 3.) A készülék fődarabjának kicserélése esetén a fődarab tekintetében a jótállás újra kezdődik.
- 4.) A jótállási időben végzett javítás elvégzése után a szerviz szerelője a soron következő jótállási szelvényt kitölti. A szerviznek a szelvényen fel kell tüntetnie:
 - a.) A javítási igény bejelentésének és a javított termék vevő részére történő visszaadása időpontját.
 - b.) A hiba okát és a javítás módját, a javítás időpontját.
 - c.) A jótállás új határidejét.

Üzembe Helyezési Igazolás

Igazolom, hogy a berendezést szakszerűen üzembe helyeztem, és annak tulajdonosát, üzemeltetőjét a szakszerű használatra kioktattam.

Modell:

Gyártási szám:

Üzembe helyező cég:

Zöldkártya/F-gáz kártya szám:

Dátum:

Aláírás:

Vevő, üzemeltető neve, címe

Vevő, üzemeltető, aláírása

P.H.

Jótállási szelvény

Meghibásodás bejelentésének kelte:	1
Javítás kezdete:	
A berendezés megjavítva:	
Jótállás új határideje:	
Hiba oka:	
Hibás egység:	
Zöldkártya/F-gáz kártya szám:	
Javítást végző cég cégszerű aláírása:	
	P.H.

Jótállási szelvény

Meghibásodás bejelentésének kelte:	2
Javítás kezdete:	
A berendezés megjavítva:	
Jótállás új határideje:	
Hiba oka:	
Hibás egység:	
Zöldkártya/F-gáz kártya szám:	
Javítást végző cég cégszerű aláírása:	
	P.H.

Jótállási szelvény

Meghibásodás bejelentésének kelte:	3
Javítás kezdete:	
A berendezés megjavítva:	
Jótállás új határideje:	
Hiba oka:	
Hibás egység:	
Zöldkártya/F-gáz kártya szám:	
Javítást végző cég cégszerű aláírása:	
	P.H.

Jótállási szelvény

Meghibásodás bejelentésének kelte:	4
Javítás kezdete:	
A berendezés megjavítva:	
Jótállás új határideje:	
Hiba oka:	
Hibás egység:	
Zöldkártya/F-gáz kártya szám:	
Javítást végző cég cégszerű aláírása:	
	P.H.

Karbantartási igazolás 20....év.....hó.....nap

nyomásértékek ellenőrzése	1
kültéri kondenzátor tisztítása	
befújt léghőm. mérése, járatási próba	
cseppvízelvezetés ellenőrzése, tisztítása	
beltéri egység tisztítása, baktérium-mentesítése	

Karbantartási igazolás 20....év.....hó.....nap

nyomásértékek ellenőrzése	2
kültéri kondenzátor tisztítása	
befújt léghőm. mérése, járatási próba	
cseppvízelvezetés ellenőrzése, tisztítása	
beltéri egység tisztítása, baktérium-mentesítése	

Karbantartási igazolás 20....év.....hó.....nap

nyomásértékek ellenőrzése	3
kültéri kondenzátor tisztítása	
befújt léghőm. mérése, járatási próba	
cseppvízelvezetés ellenőrzése, tisztítása	
beltéri egység tisztítása, baktérium-mentesítése	

Karbantartási igazolás 20....év.....hó.....nap

nyomásértékek ellenőrzése	4
kültéri kondenzátor tisztítása	
befújt léghőm. mérése, járatási próba	
cseppvízelvezetés ellenőrzése, tisztítása	
beltéri egység tisztítása, baktérium-mentesítése	

Karbantartási igazolás 20....év.....hó.....nap

nyomásértékek ellenőrzése	5
kültéri kondenzátor tisztítása	
befújt léghőm. mérése, járatási próba	
cseppvízelvezetés ellenőrzése, tisztítása	
beltéri egység tisztítása, baktérium-mentesítése	

Karbantartási igazolás 20....év.....hó.....nap

nyomásértékek ellenőrzése	6
kültéri kondenzátor tisztítása	
befújt léghőm. mérése, járatási próba	
cseppvízelvezetés ellenőrzése, tisztítása	
beltéri egység tisztítása, baktérium-mentesítése	

Karbantartási igazolás 20....év.....hó.....nap

nyomásértékek ellenőrzése	7
kültéri kondenzátor tisztítása	
befújt léghőm. mérése, járatási próba	
cseppvízelvezetés ellenőrzése, tisztítása	
beltéri egység tisztítása, baktérium-mentesítése	

Karbantartási igazolás 20....év.....hó.....nap

nyomásértékek ellenőrzése	8
kültéri kondenzátor tisztítása	
befújt léghőm. mérése, járatási próba	
cseppvízelvezetés ellenőrzése, tisztítása	
beltéri egység tisztítása, baktérium-mentesítése	

Karbantartási igazolás 20....év.....hó.....nap

nyomásértékek ellenőrzése	9
kültéri kondenzátor tisztítása	
befújt léghőm. mérése, járatási próba	
cseppvízelvezetés ellenőrzése, tisztítása	
beltéri egység tisztítása, baktérium-mentesítése	

Karbantartási igazolás 20....év.....hó.....nap

nyomásértékek ellenőrzése	10
kültéri kondenzátor tisztítása	
befújt léghőm. mérése, járatási próba	
cseppvízelvezetés ellenőrzése, tisztítása	
beltéri egység tisztítása, baktérium-mentesítése	

v13s

